



Provincia de Santa Fe

# RECTIFICATORIA

LC-16

**Rectificatoria N°: 1**  
**Tipo de enmienda: RECTIFICATORIA**  
**Lugar y Fecha: ROSARIO, 22/02/2021**  
**Expediente N°: 01806-0002398-1**  
**Organismo Licitante: AIR**  
**Procedimiento de selección<sup>(1)</sup>: LICITACION PUBLICA**

OBJETO: OBRA CERCOS PERIMETRALES DE SEGURIDAD PARA EL AIR  
 MODIFICACION N° 1: CAMBIO TRAZA CERCOS SECTOR ESTE - AGREGADO BASES MOCK UP  
 - **VER PLANOS REVISIONADOS "1016-PL-Cercos Sector Este-rev01" 1 a 9**

TEXTO ORIGINAL:

Anexo 2 - Detalle de la propuesta

Ítem	Descripción	Un	Cant.	Precio Unit.	Total Ítem	% Inc.
<b>C</b>	<b>Cercos</b>					
<b>C1</b>	<b>Cercos sector pista (Este)</b>					
C1-1	Provisión y colocación de postes y cerco olimpico conformado por cercos de 2,90m de altura + brazo de 40cm, con murete de hormigón prefabricado de 25cm de altura; alambre tejido romboidal; 3 ihlos de alambre de puas, según plano y pliego	m	3300			
C1-2	Provisión y colocación de portón para acceso vehicular	u	4			
C1-3	Reparaciones del cerco existente	u	40			
C1-4	Colocación de rejas metálicas en zanjas y canales existentes	u	25			
<b>C2</b>	<b>Cercos sector laguna</b>					
C2-1	Provisión y colocación de postes y cerco olimpico conformado por cercos de 2,90m de altura + brazo de 40cm, con murete de hormigón prefabricado de 25cm de altura; alambre tejido romboidal; 3 ihlos de alambre de puas, según plano y pliego	m	260			
C2-2	Provisión y colocación de portón para acceso vehicular	u	2			
C2-3	Reparaciones del cerco existente	u	5			
C2-4	Colocación de rejas metálicas en canal existente	u	5			
<b>C3</b>	<b>Cercos aeroplanta</b>					
C3-1	Provisión y colocación de postes y cerco olimpico conformado por cercos de 2,90m de altura + brazo de 40cm, con murete de hormigón prefabricado de 25cm de altura; alambre tejido romboidal; 3 ihlos de alambre de puas, según plano y pliego	m	50			
<b>C4</b>	<b>Cercos sector industrial (sector psa)</b>					
C4-1	Provisión y colocación de postes y cerco olimpico conformado por cercos de 2,90m de altura + brazo de 40cm, con murete de hormigón prefabricado de 25cm de altura; alambre tejido romboidal; 3 ihlos de alambre de puas, según plano y pliego	m	110			
C4-2	Reparaciones del cerco existente	u	3			
C4-3	Colocación de rejas metálicas en canal existente	u	3			
<b>C5</b>	<b>Demolicion restos hangar 10</b>					
C5-1	Demolición	m2	500			
C5-2	Traslado a zona baja	gl	1			
<b>TOTAL</b>						



TEXTO MODIFICATORIO:

Anexo 2 - Detalle de la propuesta-rev01

Item	Descripción	Un	Cant.	Precio Unit.	Total Item	% Inc.
<b>C</b>	<b>Cercos</b>					
<b>C1</b>	<b>Cercos sector pista (Este)</b>					
C1-1	Provisión y colocación de postes y cerco olimpico conformado por cercos de 2,90m de altura + brazo de 40cm, con murete de hormigón prefabricado de 25cm de altura; alambre tejido romboidal; 3 ihlos de alambre de puas, según plano y pliego	m	3300	\$ 0,00	\$ 0,00	0,00%
C1-2	Provisión y colocación de portón para acceso vehicular	u	4	\$ 0,00	\$ 0,00	0,00%
C1-3	Reparaciones del cerco existente	u	40	\$ 0,00	\$ 0,00	0,00%
C1-4	Colocación de rejas metálicas en zanjas y canales existentes	u	25	\$ 0,00	\$ 0,00	0,00%
<b>C2</b>	<b>Cercos sector laguna</b>					
C2-1	Provisión y colocación de postes y cerco olimpico conformado por cercos de 2,90m de altura + brazo de 40cm, con murete de hormigón prefabricado de 25cm de altura; alambre tejido romboidal; 3 ihlos de alambre de puas, según plano y pliego	m	260	\$ 0,00	\$ 0,00	0,00%
C2-2	Provisión y colocación de portón para acceso vehicular	u	2	\$ 0,00	\$ 0,00	0,00%
C2-3	Reparaciones del cerco existente	u	5	\$ 0,00	\$ 0,00	0,00%
C2-4	Colocación de rejas metálicas en canal existente	u	5	\$ 0,00	\$ 0,00	0,00%
<b>C3</b>	<b>Cercos aeroplanta</b>					
C3-1	Provisión y colocación de postes y cerco olimpico conformado por cercos de 2,90m de altura + brazo de 40cm, con murete de hormigón prefabricado de 25cm de altura; alambre tejido romboidal; 3 ihlos de alambre de puas, según plano y pliego	m	50	\$ 0,00	\$ 0,00	0,00%
<b>C4</b>	<b>Cercos sector industrial (sector psa)</b>					
C4-1	Provisión y colocación de postes y cerco olimpico conformado por cercos de 2,90m de altura + brazo de 40cm, con murete de hormigón prefabricado de 25cm de altura; alambre tejido romboidal; 3 ihlos de alambre de puas, según plano y pliego	m	110	\$ 0,00	\$ 0,00	0,00%
C4-2	Reparaciones del cerco existente	u	3	\$ 0,00	\$ 0,00	0,00%
C4-3	Colocación de rejas metálicas en canal existente	u	3	\$ 0,00	\$ 0,00	0,00%
<b>C5</b>	<b>Demolicion restos hangar 10</b>					
C5-1	Demolición	m2	500	\$ 0,00	\$ 0,00	0,00%
C5-2	Traslado a zona baja	gl	1	\$ 0,00	\$ 0,00	0,00%
<b>C6</b>	<b>Soporte MOCK UP</b>					
C6-1	Bases de H <sup>2</sup> A° de 1m x 1m x 0,30m	u	4	\$ 0,00	\$ 0,00	0,00%
C6-2	Soporte metálico Ø100mm	u	1	\$ 0,00	\$ 0,00	0,00%
<b>TOTAL</b>					<b>\$ 0,00</b>	<b>0%</b>
			<b>I.V.A.</b>	21%	<b>\$ 0,00</b>	
<b>TOTAL CON I.V.A.</b>					<b>\$ 0,00</b>	

Las demás condiciones quedan invariables.

NUEVA FECHA DE PRESENTACION DE OFERTAS (2): SIN CAMBIO

NUEVA FECHA DE APERTURA DE OFERTAS (2): SIN CAMBIO

OBSERVACIONES:

INFORMES:

Organismo: .....  
 Dirección: .....  
 Teléfono: .....  
 Correo electrónico: npignocco@airosario.com

**Aclaración:** La presente enmienda forma parte integrante del Pliego de Bases y Condiciones Particulares del procedimiento de selección de referencia.

Ing. Civil Particular del procedimiento  
 Mat. N° 2.1825.1  
 Área de Infraestructura  
 Aeropuerto Internacional Rosario  
 .....  
**Firma y sello**  
**Funcionario Responsable**

Notas:

(1): Indique el tipo y N° del procedimiento de selección, el alcance y la modalidad.

(2): No se completan en el caso de enmienda no sustantiva notificable hasta tres (3) días hábiles administrativos anteriores a la fecha de presentación y/o apertura de ofertas.





AEROPUERTO  
INTERNACIONAL  
ROSARIO  
ISLAS MALVINAS

Santa Fe  
Provincia

## ANEXO 2

Detalle de la propuesta

Licitación pública: Obra cercos perimetrales de seguridad para el Air

Item	Descripción	Un	Cant.	Precio Unit.	Total Item	% Inc.
<b>C</b>	<b>Cercos</b>					
<b>C1</b>	<b>Cercos sector pista (Este)</b>					
C1-1	Provisión y colocación de postes y cerco olimpico conformado por cercos de 2,90m de altura + brazo de 40cm, con murete de hormigón prefabricado de 25cm de altura; alambre tejido romboidal; 3 ihlos de alambre de puas, según plano y pliego	m	3300	\$ 0,00	\$ 0,00	0,00%
C1-2	Provisión y colocación de portón para acceso vehicular	u	4	\$ 0,00	\$ 0,00	0,00%
C1-3	Reparaciones del cerco existente	u	40	\$ 0,00	\$ 0,00	0,00%
C1-4	Colocación de rejas metálicas en zanjas y canales existentes	u	25	\$ 0,00	\$ 0,00	0,00%
<b>C2</b>	<b>Cercos sector laguna</b>					
C2-1	Provisión y colocación de postes y cerco olimpico conformado por cercos de 2,90m de altura + brazo de 40cm, con murete de hormigón prefabricado de 25cm de altura; alambre tejido romboidal; 3 ihlos de alambre de puas, según plano y pliego	m	260	\$ 0,00	\$ 0,00	0,00%
C2-2	Provisión y colocación de portón para acceso vehicular	u	2	\$ 0,00	\$ 0,00	0,00%
C2-3	Reparaciones del cerco existente	u	5	\$ 0,00	\$ 0,00	0,00%
C2-4	Colocación de rejas metálicas en canal existente	u	5	\$ 0,00	\$ 0,00	0,00%
<b>C3</b>	<b>Cercos aeroplanta</b>					
C3-1	Provisión y colocación de postes y cerco olimpico conformado por cercos de 2,90m de altura + brazo de 40cm, con murete de hormigón prefabricado de 25cm de altura; alambre tejido romboidal; 3 ihlos de alambre de puas, según plano y pliego	m	50	\$ 0,00	\$ 0,00	0,00%
<b>C4</b>	<b>Cercos sector industrial (sector psa)</b>					
C4-1	Provisión y colocación de postes y cerco olimpico conformado por cercos de 2,90m de altura + brazo de 40cm, con murete de hormigón prefabricado de 25cm de altura; alambre tejido romboidal; 3 ihlos de alambre de puas, según plano y pliego	m	110	\$ 0,00	\$ 0,00	0,00%
C4-2	Reparaciones del cerco existente	u	3	\$ 0,00	\$ 0,00	0,00%
C4-3	Colocación de rejas metálicas en canal existente	u	3	\$ 0,00	\$ 0,00	0,00%
<b>C5</b>	<b>Demolición restos hangar 10</b>					
C5-1	Demolición	m2	500	\$ 0,00	\$ 0,00	0,00%
C5-2	Traslado a zona baja	gl	1	\$ 0,00	\$ 0,00	0,00%
<b>C6</b>	<b>Soporte MOCK UP</b>					
C6-1	Bases de H°A° de 1m x 1m x 0,30m	u	4	\$ 0,00	\$ 0,00	0,00%
C6-2	Soporte metálico Ø100mm	u	1	\$ 0,00	\$ 0,00	0,00%
<b>TOTAL</b>					<b>\$ 0,00</b>	<b>0%</b>
				<b>I.V.A. 21%</b>	<b>\$ 0,00</b>	
<b>TOTAL CON I.V.A.</b>					<b>\$ 0,00</b>	

NOTA: Todas las cantidades son a modo de referencia, el oferente deberá realizar sus propios cálculos respetando



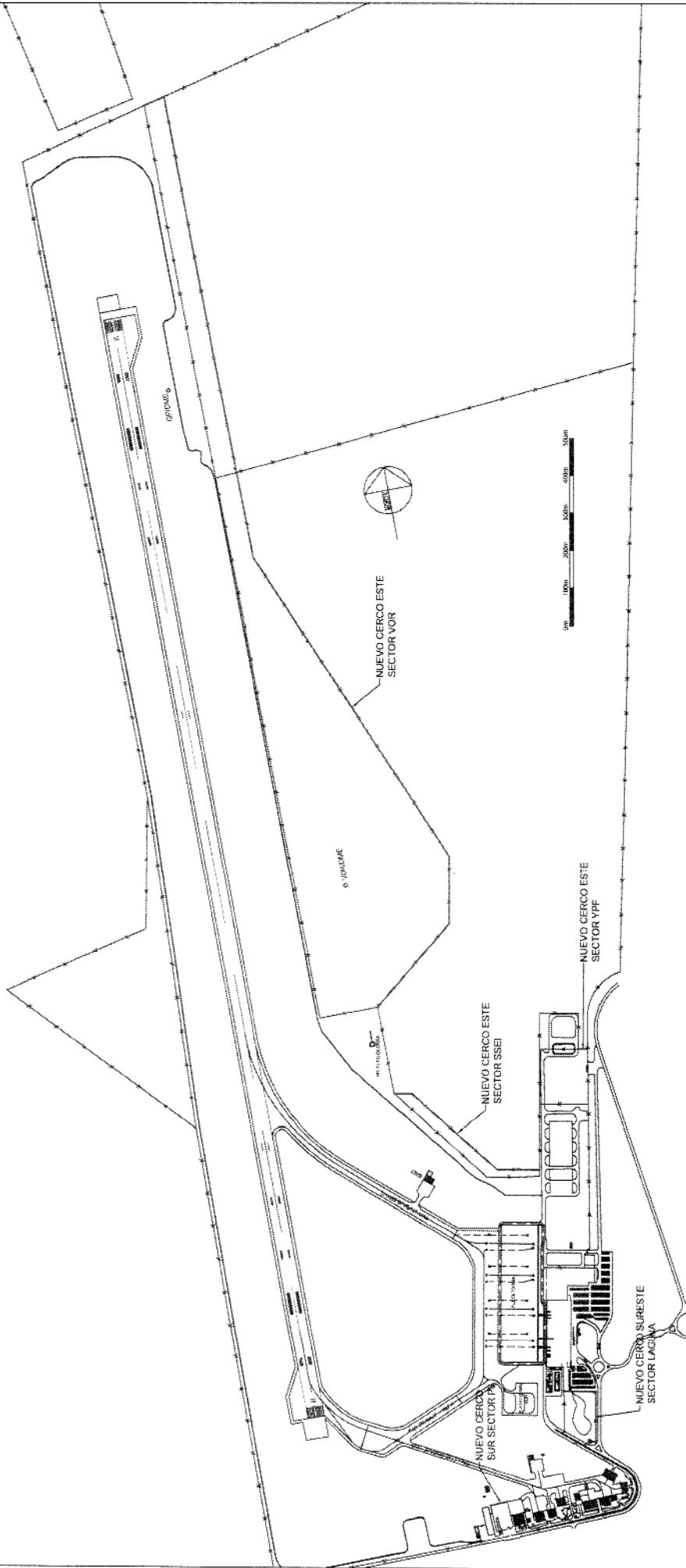

**NOTAS:**  
 - CERCO NUEVO  
 - CERCO EXISTENTE  
 - MEDIDAS EN METROS, A VERIFICAR EN LUGAR

**PLAN NO APTO PARA CONSTRUCCION  
 PLANO PARA A LICITAR**

01	02/02/2001	TRAZADO CERCO	NDP	NDP
02	17/01/2001	VERSION FINAL	NDP	NDP
03/01		FECHA	ELABORADO	ELABORADO

<b>AEROPUERTO INTERNACIONAL ROSARIO "ISLAS MALVINAS"</b>	
NUEVOS CERCO DE ZONA ESTE DE SEGURIDAD RESTRICTA	
LABORAL	APROBADO
PLANO GENERAL	1:7500
CCPI YPF PL 1016	APROBADO
ELABORADO POR: [Nombre]	APROBADO POR: [Nombre]
PROYECTADO POR: [Nombre]	REVISADO POR: [Nombre]
COMPROBADO POR: [Nombre]	ELABORADO POR: [Nombre]



**AEROPUERTO INTERNACIONAL ROSARIO "ISLAS MALVINAS"**

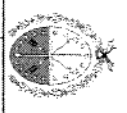

Provincia de Santa Fe





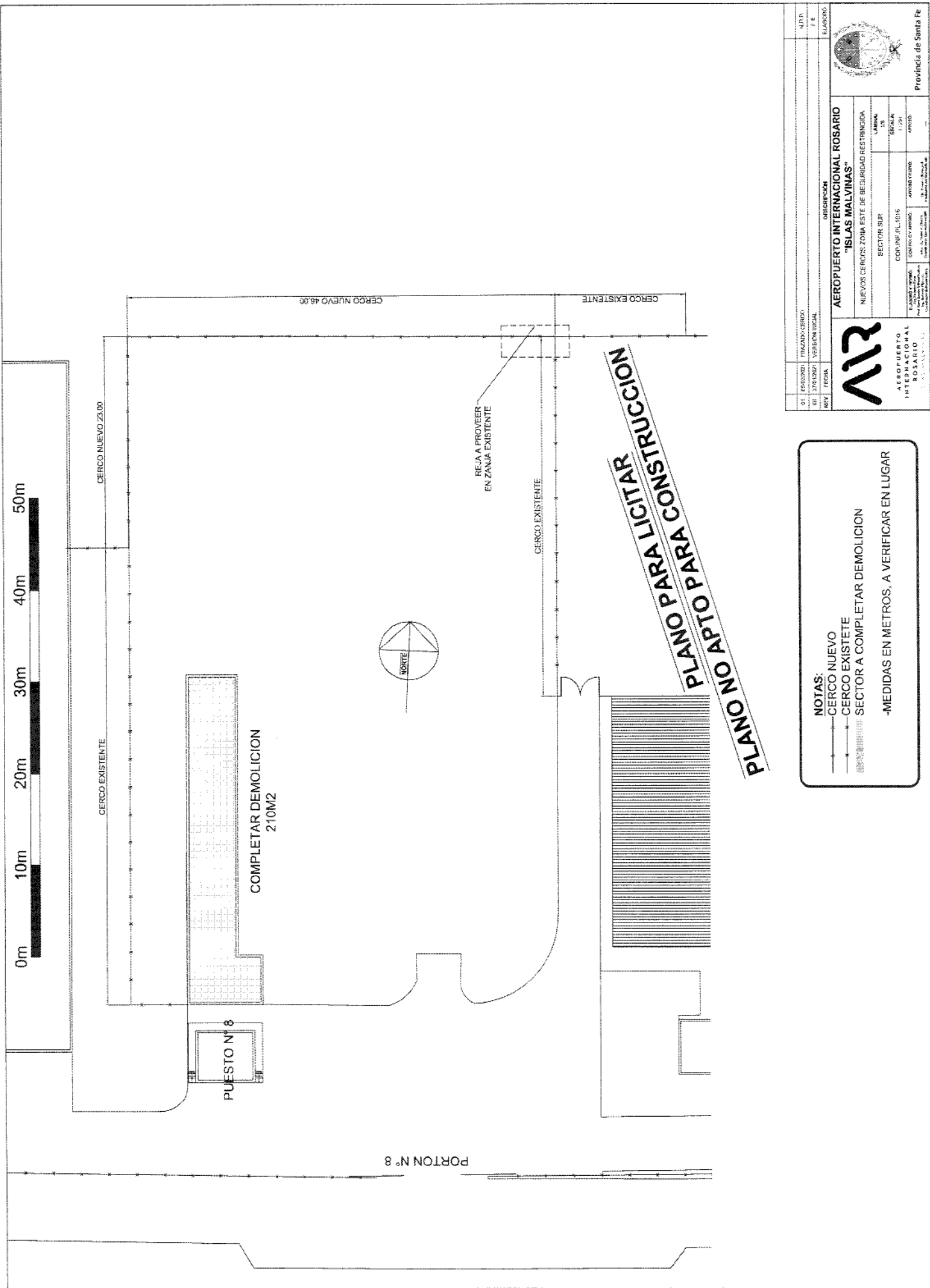

OT	RESORDO	FRANZADO CERDO	NTP	7 E
IMPZ	FECHA	VERSION SIGAL	EJECUCION	
AEROPUERTO INTERNACIONAL ROSARIO			DESCRIPCION	
ISLAS MALVINAS*			AEROPUERTO INTERNACIONAL ROSARIO	
NUEVOS CERCOS ZONA ESTE DE SEGURIDAD RESTRICTADA			NUEVOS CERCOS ZONA ESTE DE SEGURIDAD RESTRICTADA	
SECTOR SUP			ANUAL	
COP-INS PL 1015			SERIAL	
CONTROL CIVIL AVIAZ			AVIAZ	
1:20			UNIDAD	
AEROPUERTO INTERNACIONAL ROSARIO			PROVINCIA DE SANTA FE	







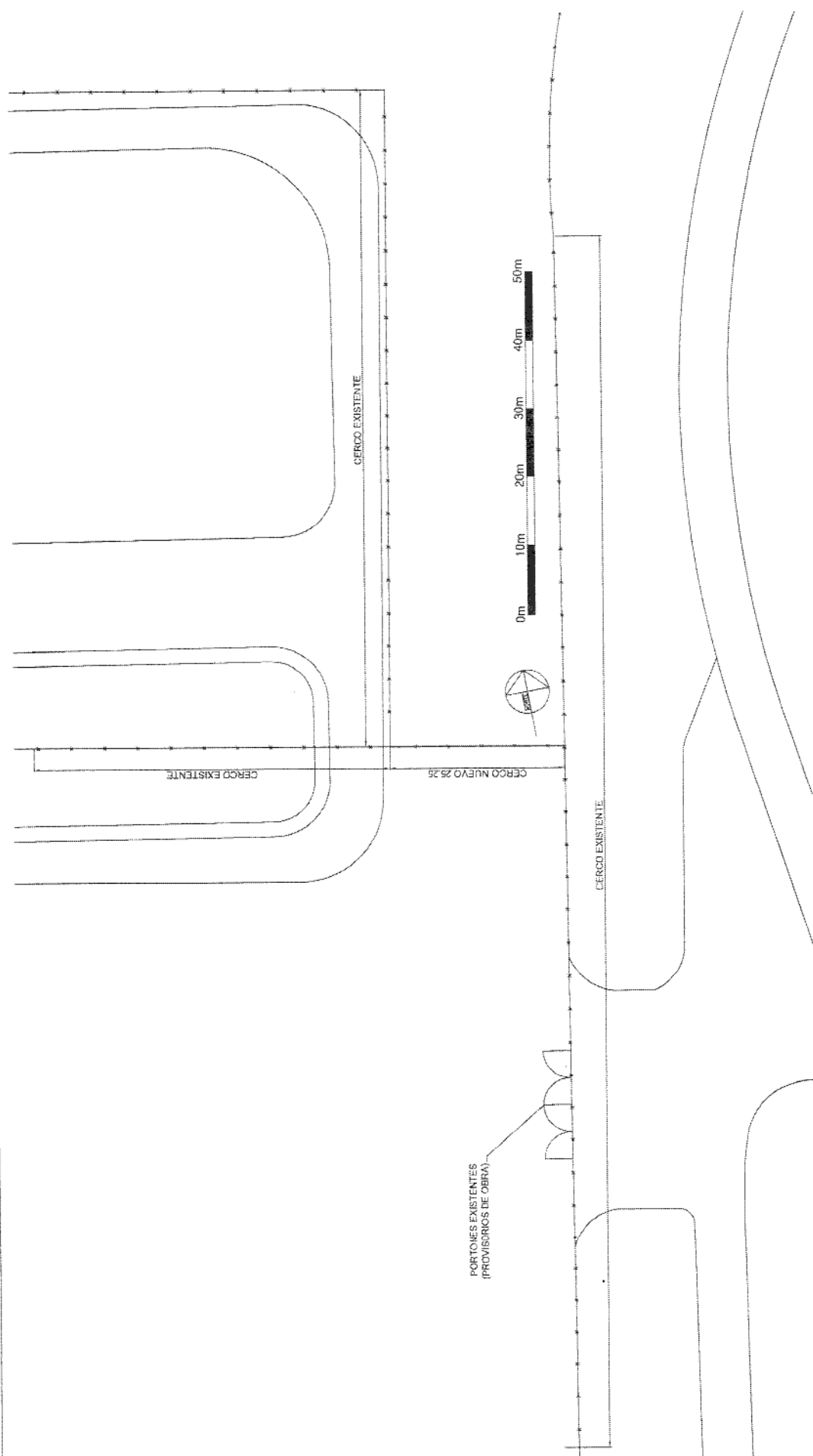

PORTONES EXISTENTES  
(PROVISORIOS DE OBRA)

CERCO EXISTENTE

CERCO EXISTENTE

CERCO NUEVO 25.25

CERCO EXISTENTE



NOTAS:  
 — CERCO NUEVO  
 — CERCO EXISTENTE  
 — MEDIDAS EN METROS, A VERIFICAR EN LUGAR

**PLANO NO TIPO PARA LICITACION**

01	PROYECTO	CERCO	DEFINICION	N.P.D.	PROVINCIA DE SANTA FE
02	ESTUDIO	VERSION FINAL		F.F.	
REV	FECHA				

<b>AEROPUERTO INTERNACIONAL ROSARIO "ISLAS MALVINAS"</b>		NUEVOS CERCOZONA ESTE DE SEGURIDAD RESTRICTA	
LAVINA		SECTOR VTE	
ESTADO: 1916		AÑO DE DISEÑO: 2016	
COMITE: A. 1916		AÑO DE EJECUCION: 2016	
AUTOR: [Nombre]		AUTOR: [Nombre]	
[Logo]		[Logo]	







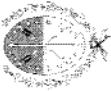

Nº P.P.		DISTRIBUCIÓN	
F. E.		D. A. D. I. O.	
 Provincia de Santa Fe			
<b>AEROPUERTO INTERNACIONAL ROSARIO</b> <b>"ISLAS MALVINAS"</b>			
NUEVOS CERROS ZONA EST. DE SEGURIDAD RESTRICTADA			
ANÁLISIS DISTANCIA A VOR		ESCALA	
CORRIENTE AL 15%		1:100	
CONTROL DE AVIONES		AVIONES	
<small>           AEROPUERTO INTERNACIONAL ROSARIO            CARRILLO DE AVIONES            PAVIMENTACIÓN DE PISTAS Y TAXIS            PAVIMENTACIÓN DE VERTICES DE PISTAS Y TAXIS         </small>		<small>           AEROPUERTO INTERNACIONAL ROSARIO            CARRILLO DE AVIONES            PAVIMENTACIÓN DE PISTAS Y TAXIS            PAVIMENTACIÓN DE VERTICES DE PISTAS Y TAXIS         </small>	

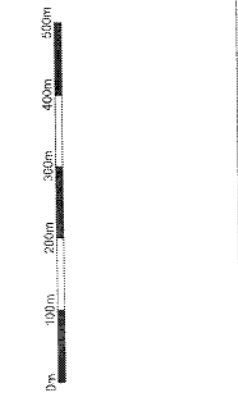

# PLANO NO APTO PARA CONSTRUCCION LITIGAR

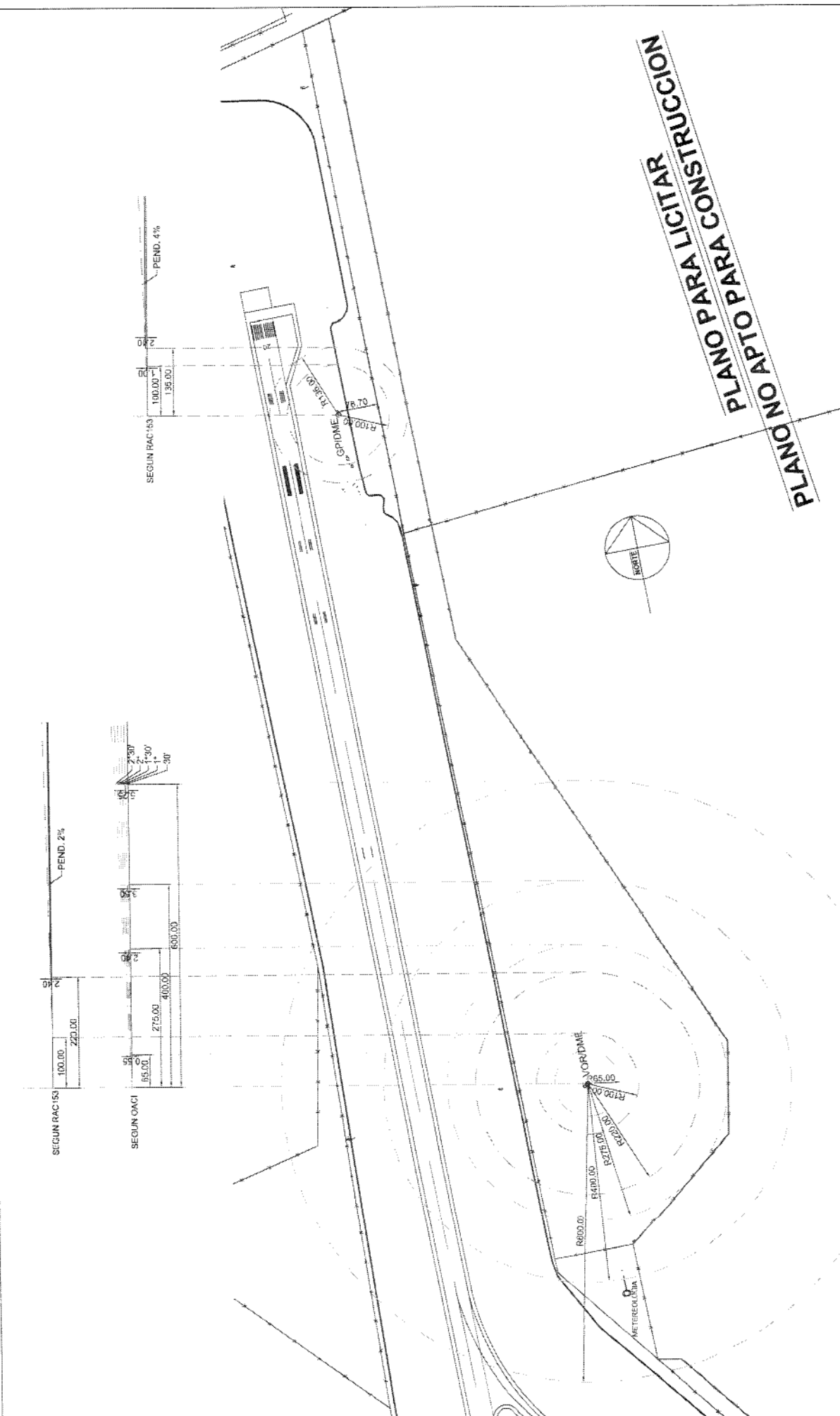

NOTAS:  
- MEDIDAS EN METROS



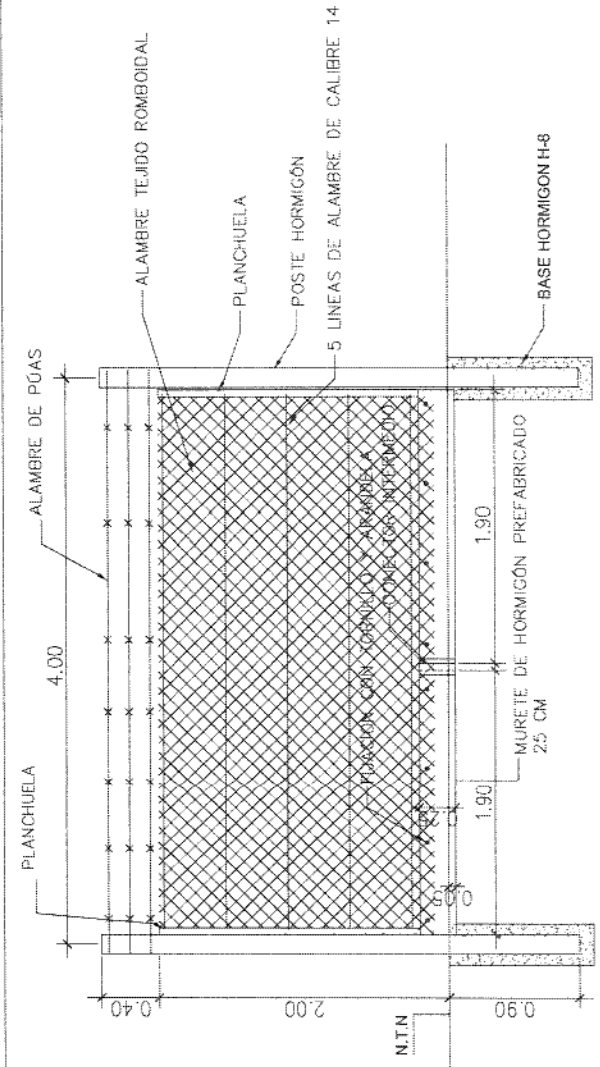

CERCO TIPO-DETALLE  
Escala 1:25

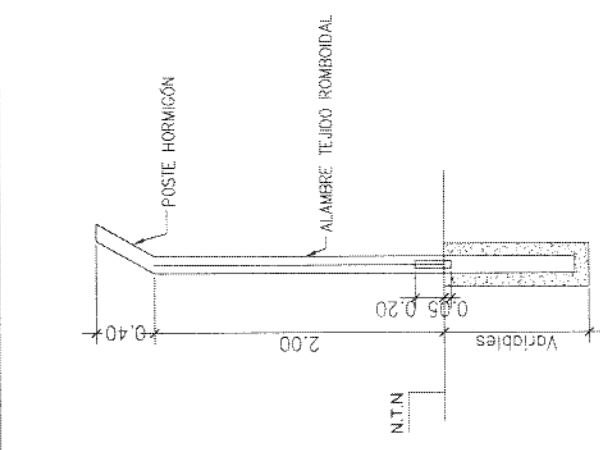

CERCO TIPO-VISTA LATERAL  
Escala 1:25

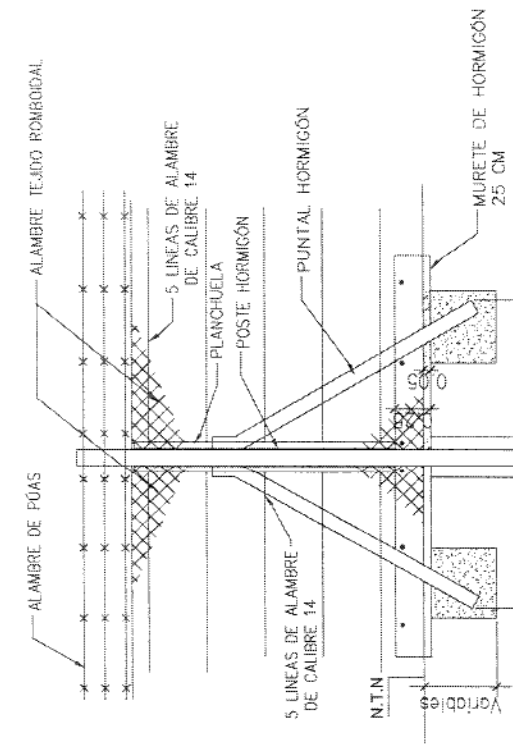

CERCO TIPO-DETALLE REFUERZO PUNTAL  
C/ 25 - 30mts  
Escala 1:25

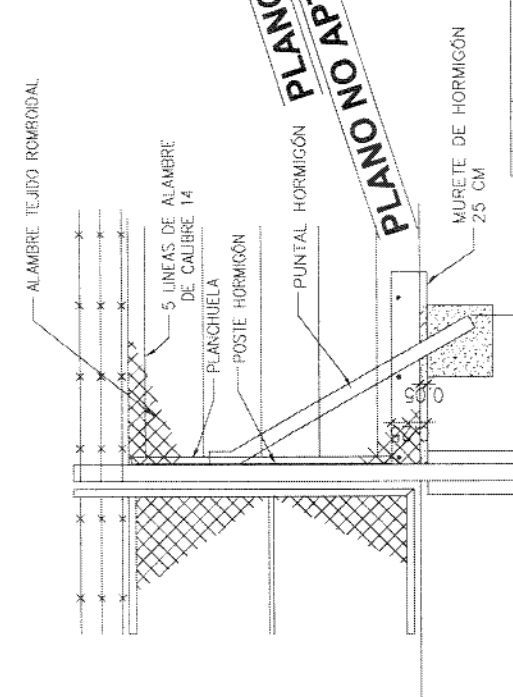

CERCO TIPO-DETALLE REFUERZO  
PARA COLOCACIÓN DE PORTON  
Escala 1:25

INSTITUCION  
 PARA LICITAR  
 PLANO APTO PARA CONSTRUCCION

DE	ESTUDIO	VERIFICACION	FECHA	FECHA
<b>AEROPUERTO INTERNACIONAL ROSARIO</b> <b>"ISLAS MALVINAS"</b>				
NIEVOS CERROS ZONA ESTE DE SEGURIDAD RESTRICIDA DETALLE CERCO A CONSTRUIR				
LUBIAN		APROBADO		
19		19		
COP/IN/P. 1016		APROBADO		
AEROPUERTO INTERNACIONAL ROSARIO		AEROPUERTO INTERNACIONAL ROSARIO		
Proyecto de Obras		Proyecto de Obras		
1:100		1:100		
1:100		1:100		
1:100		1:100		

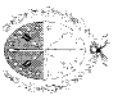

Provincia de Santa Fe



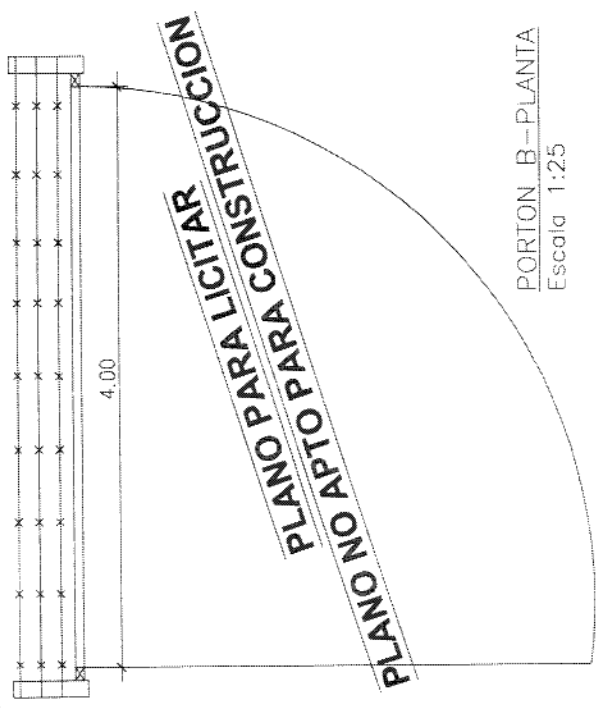

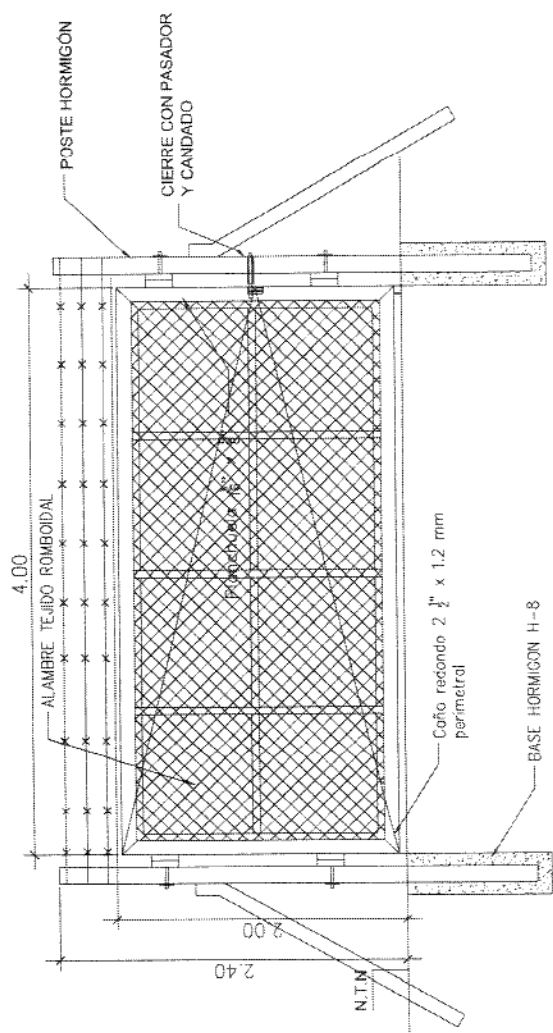
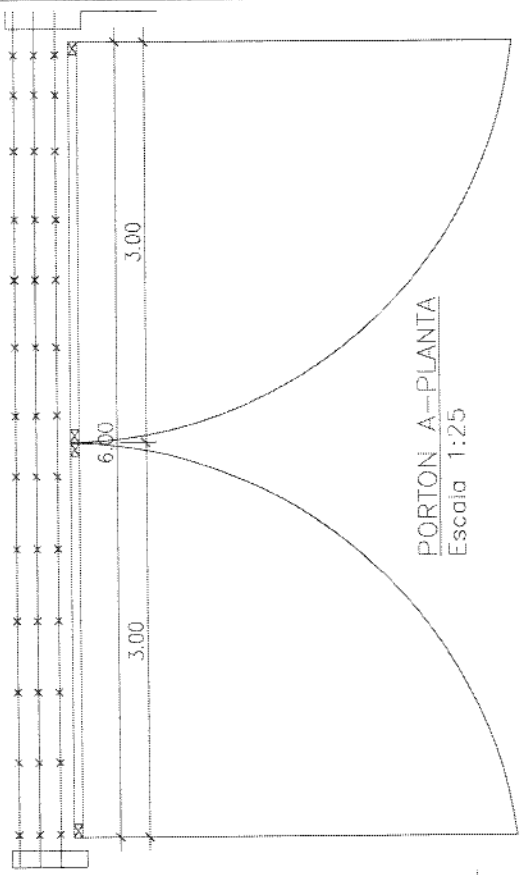

PORTON B-PLANTA  
Escala 1:25

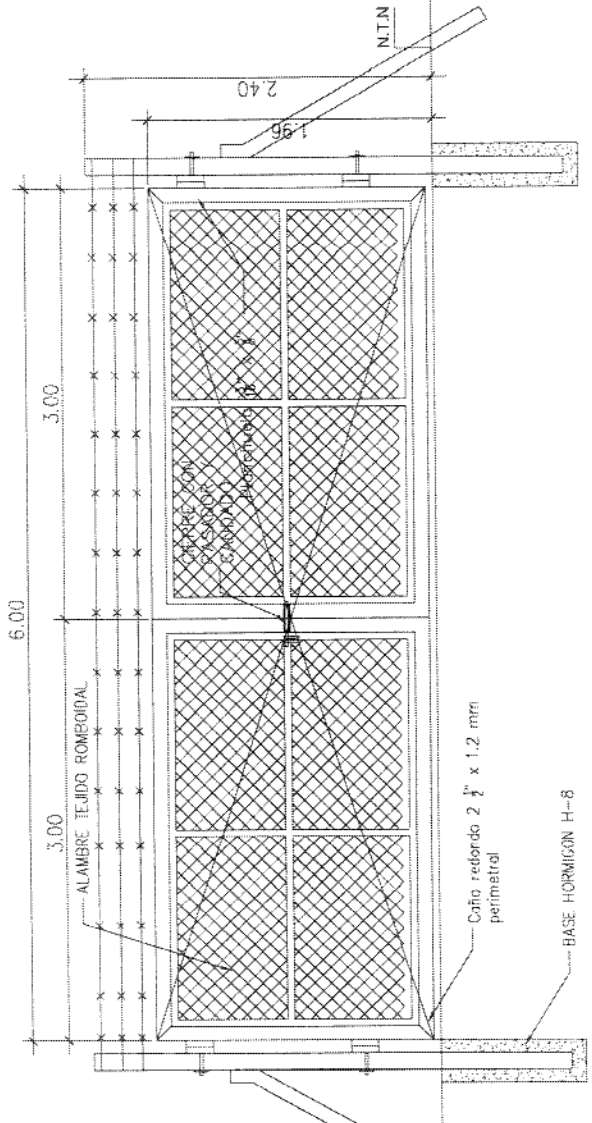

PORTON B-DETALLE Cant: 5  
Escala 1:25



PORTON A-DETALLE Cant: 1  
Escala 1:25

OP	REVISOR	BASE DE DIBUJO	PROYECTO	FECHA	ESTADO
DEPARTAMENTO					
<b>AEROPUERTO INTERNACIONAL ROSARIO "ISLAS MALVINAS"</b>					
NUEVOS CERROS ZONA ESTE DE AEROPUERTO RESTRICTADA					
DETALLES PUERTONES A CONSTRUIR					
Escala: 1:25		Escala: 1:25		Escala: 1:25	
AUTORIA: C.O.P. Nº 1015		AUTORIA: C.O.P. Nº 1015		AUTORIA: C.O.P. Nº 1015	
CONTRATANTE: AEROPUERTO		CONTRATANTE: AEROPUERTO		CONTRATANTE: AEROPUERTO	
					
Provincia de Santa Fe					

